

VIVARI®

Mineralwerkstoff
für das Bad.





INHALT

1.	VIVARI® Rund und Oval-Serie VR / VO	12
2.	VIVARI® Babybadewannen VB	14
3.	VIVARI® Design-Serie VDA / VDC	15
4.	VIVARI® VDS R40 & R80 Serie	20
5.	VIVARI® VDQ Serie	24
6.	SLOT Rinnenwaschtische	26
7.	OPUS Möbelwaschtische	28
8.	OLIVE Design Möbelwaschtisch	30
9.	BRAVO Möbelwaschtische	31
10	REVARI® Das Rinnenwaschtischsystem!	32
11.	AQUAMASTER Duschtassen auf Maß	34
12.	AQUAMASTER Badewannen	40





Nutzen Sie mit Mineralwerkstoff die unbegrenzte Designvielfalt und die Möglichkeit der fugenlosen Integration. Dies ermöglicht eine hygienische und pflegeleichte Waschtischlösung.

Jeder Waschtisch ist handgefertigt in höchster Präzision und Qualität.

Bild: PURE SLOT 2 Rinnenwaschtisch - 1200 mm Breite

Am Anfang war der Impuls. Ein Ambiente zu schaffen, das so vielfältig ist wie das Lebensgefühl unserer Zeit.

Das Ergebnis: Ein Sanitärprogramm, das Sie frei nach Ihren Wünschen und Vorstellungen gestalten können. Mit VIVARI® Waschtischen, Duschtassen und Badewannen sind der Kreativität und dem Raum keine Grenzen gesetzt.

Wo andere Materialien an Ihre Grenzen kommen, findet VIVARI® die passende, maßgeschneiderte Lösung für jede Nische.

Bild: VDS 238 Einbaubecken





Design Award

Als einer der ersten Hersteller in Europa entwickelten wir vor über 25 Jahren Mineralwerkstoffkomponenten in höchster Qualität und Präzision.

Stetig neue Formen und die unbegrenzte Farbvielfalt sind unverzichtbare Merkmale von PFEIFFER Produkten aus Mineralwerkstoff.

Erleben Sie prämiertes Design und Innovationskraft Made in Germany!



Legende

Farben

- ☉ Alle Farben lieferbar
- ⊗ Eingeschränkte Farben lieferbar

Armaturlochbohrung

- ⊙ Mit Bohrung für Armatur
- ⊖ Ohne Bohrung für Armatur

Ablauf

- Ⓢ Standard
- Ⓜ Integriert

Einbauart

- Ⓜ Unterbau/Einbau
- Ⓜ Aufsatzbecken

Überlauf

- ★ Mit Überlauf, inkl. Adapter/Überlaufset
- ⊖ Ohne Überlauf

Alle Abmessungen in mm. Farbe und Abmessungen können aufgrund des Produktionsprozesses geringfügig abweichen.

Die unvergleichbare Haptik und Optik von Mineralwerkstoff-Waschtischen, Duschen und Bädern garantieren Ihnen langjährige Freude in Ihrem Traumbad. Profitieren Sie von der Farb- und Strukturvielfalt, einer individuellen Maßanfertigung, fugenloser Optik und einfacher Reinigung und Pflege. Genießen Sie auf Dauer das Gefühl von Einzigartigkeit.

Abbildung: VR 30 Einbaubecken



Wählen Sie aus einer großen Auswahl an Farben und Strukturen.*

* Bitte beachten Sie unsere Farbinweise bei stark strukturierten und dunklen Farben.



Waschbecken & Waschtische

Individuelle Badgestaltung mit PFEIFFER. Ruhe, Wasser, Ihre Oase zum Entspannen. Ein Vergnügen aus Reinheit und Eleganz. Wählen Sie Ihre Stilrichtung und genießen Sie.

Ein Waschtisch aus Mineralwerkstoff ist fast „wie aus einem Guss“ und die ideale Lösung für die anspruchsvolle Nasszelle. Wählen Sie aus den vielseitigen Kombinationsmöglichkeiten Ihren eigenen Favoriten.







VR-Serie

Einbaubecken - Rund

Die Becken der VR-Serie passen sich jeder Einbausituation kompromisslos an. Auch die Ablaufabdeckung können Sie unterschiedlich gestalten.

VR 24



Beckentiefe: 116 mm



VR 30

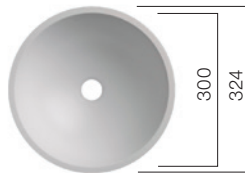

Beckentiefe: 130 mm



VR 37

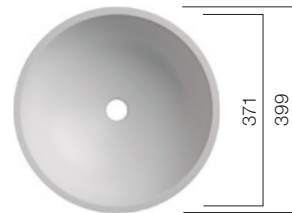

Beckentiefe: 150 mm

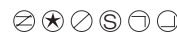

VR 40

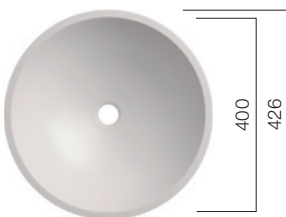

Beckentiefe: 130 mm



VR 45



Beckentiefe: 150 mm





VO-Serie

Einbaubecken - Oval

VIVARI® VO-Serie – zeitloses Design im Badezimmer. Ob als Einzelbecken oder Doppelwaschtisch, VO ermöglicht eine hygienische und pflegeleichte Waschtischlösung.

VO 37

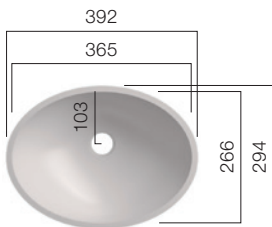

Beckentiefe: 120 mm



VO 42

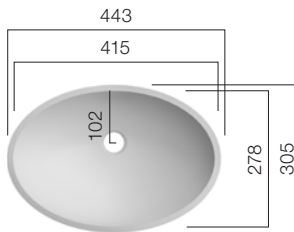

Beckentiefe: 111 mm

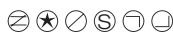

VO 48

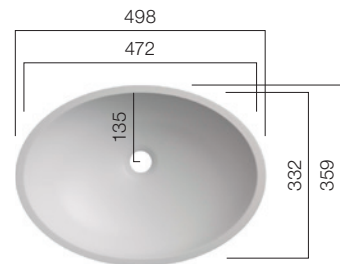

Beckentiefe: 124 mm



VO 53

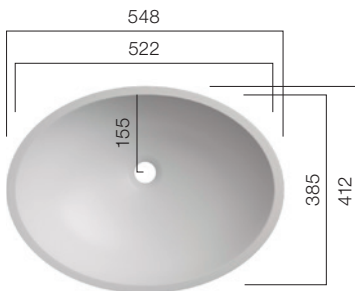

Beckentiefe: 142 mm



VO 57

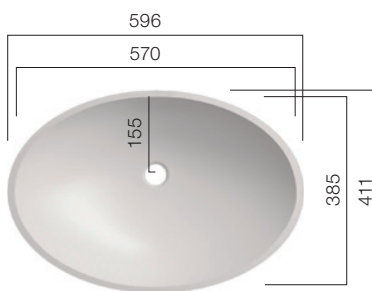

Beckentiefe: 135 mm



Unsere Becken VR und VO sind auch als Aufsatzschale erhältlich!





VB-Serie

Baby Badewannen

Die Babybadewannen der VB-Serie wurden speziell für die Säuglingspflege in Geburtskliniken und Kindertagesstätten entwickelt. Die Oberfläche ist hygienisch, individuell planbar und desinfizierbar.

VB 67

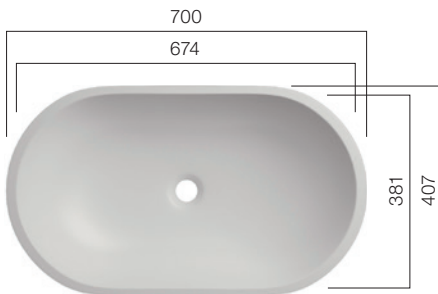

Beckentiefe: 143 mm



VB 68

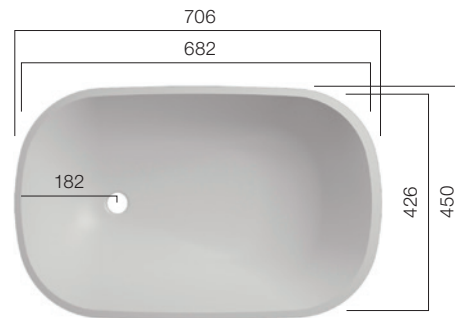

Beckentiefe 172 mm



VB 800

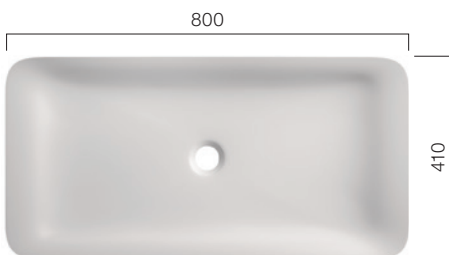

Beckentiefe: 70 mm



VB 85

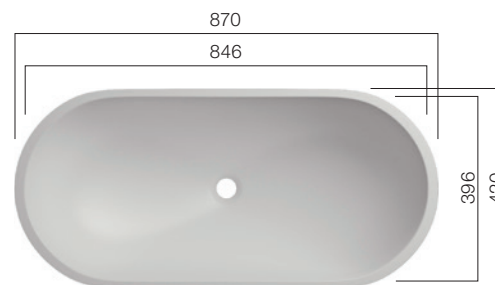

Beckentiefe: 250 mm





VDA-Serie

Becken Avantgarde

Mit Ihrem fließenden Übergang fügen sich VDA-Becken nahtlos in jede Badwelt ein.

VDA 47

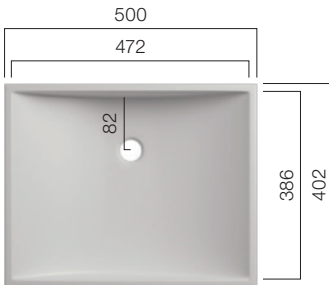

Beckentiefe: 122 mm



VDA 58

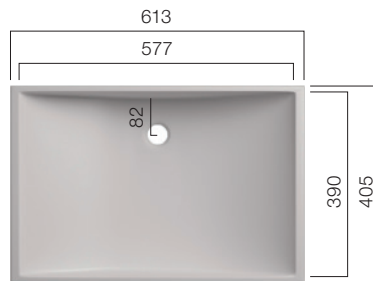

Beckentiefe: 122 mm



VDA 58.370

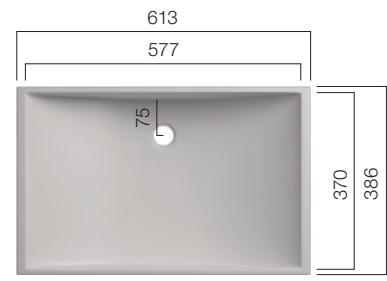

Beckentiefe: 122 mm



VDA 58.200

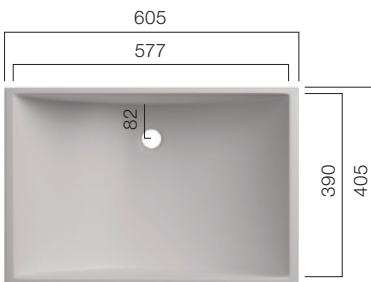

Beckentiefe: 200 mm



VDA 1100

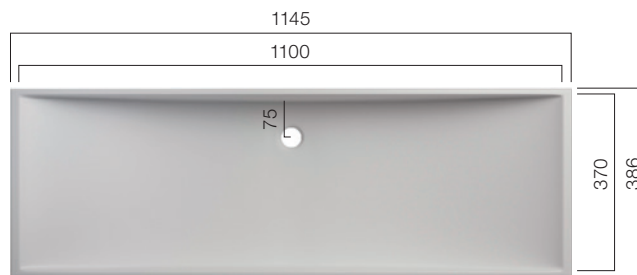

Beckentiefe: 115 mm





VDC-Serie

Einbaubecken - Design

Mit klaren Geometrien und bewusster Betonung der Beckenformen ermöglicht Ihnen die VDC-Serie eine individuelle Waschplatz-Architektur.

VDC 400.260

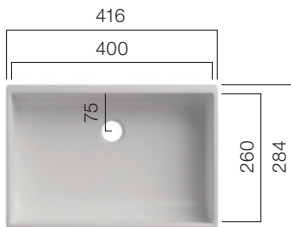

Beckentiefe: 100 mm



VDC 450.300

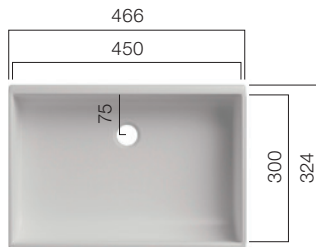

Beckentiefe: 125 mm



VDC 450

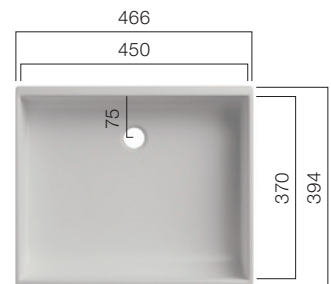

Beckentiefe: 125 mm



VDC 500.300

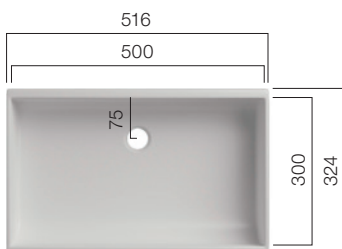

Beckentiefe: 125 mm



VDC 500

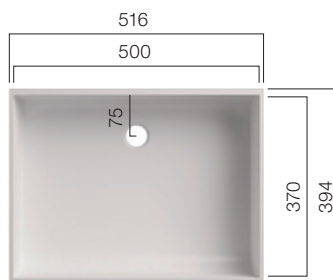

Beckentiefe: 125 mm



VDC 600

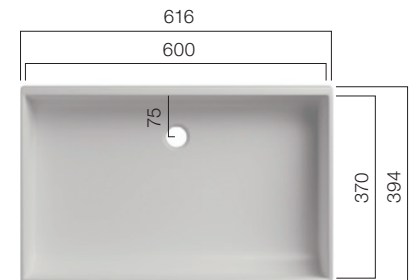

Beckentiefe: 125 mm





VDC 1100_1

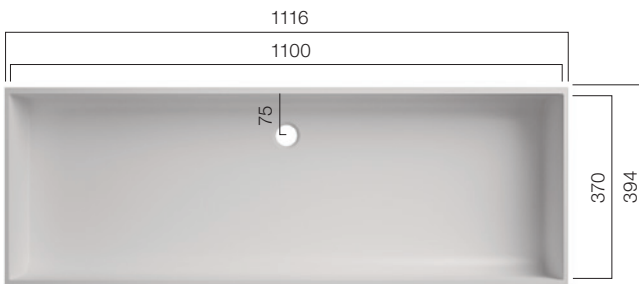

Beckentiefe: 125 mm



VDC 1100_2

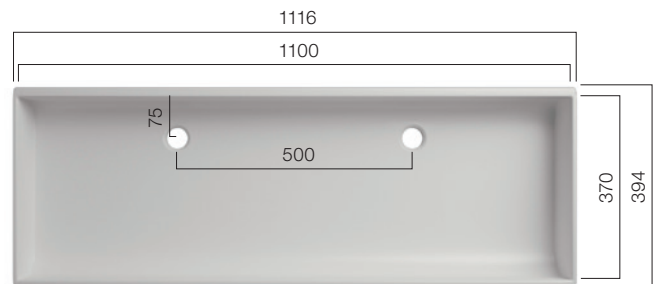

Beckentiefe: 125 mm



VDC 1600_300

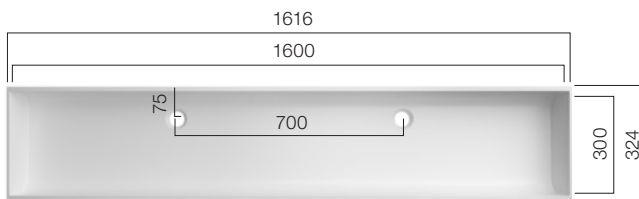

Beckentiefe: 125 mm



VDC 1600_370

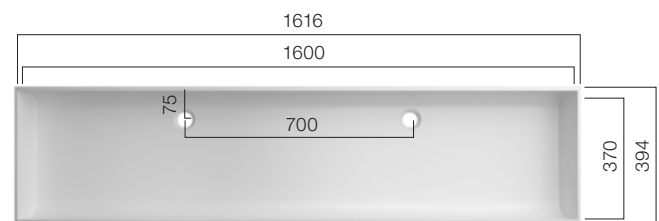

Beckentiefe: 125 mm





VDS / VDH

Einbaubecken - Shape

Setzen Sie mit den außergewöhnlichen Formen der VDS-Serie auf Understatement in Ihrem Bad.

VDH 49

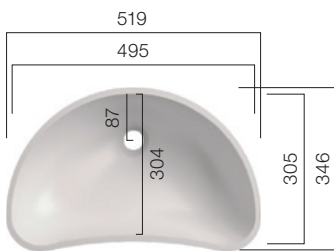

Beckentiefe: 120 mm



VDH 58

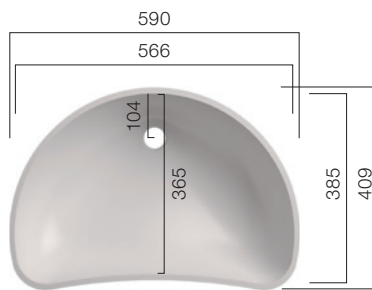

Beckentiefe: 151 mm



VDS 360

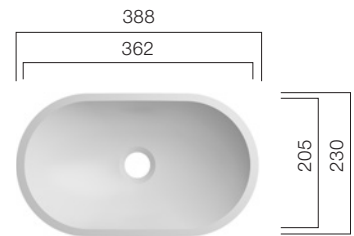

Beckentiefe: 95 mm

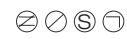

VDS 37

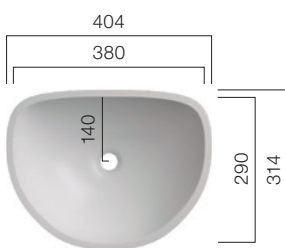

Beckentiefe: 140 mm



VDS 49

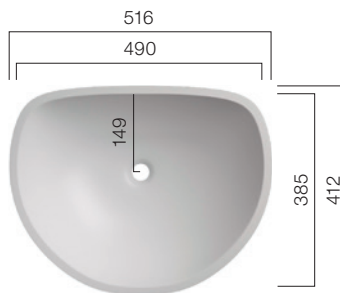

Beckentiefe: 155 mm



VDS 238

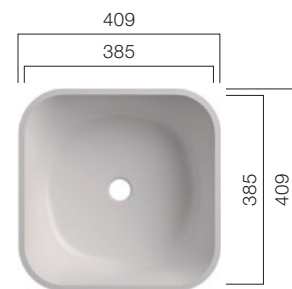

Beckentiefe: 145 mm





VDS 417

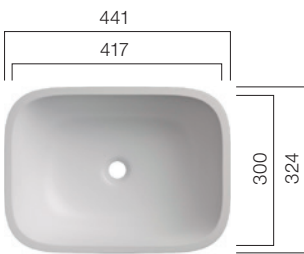

Beckentiefe: 137 mm



VDS 445

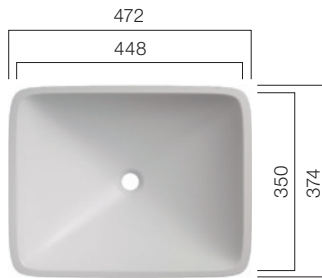

Beckentiefe: 137 mm



VDS 450

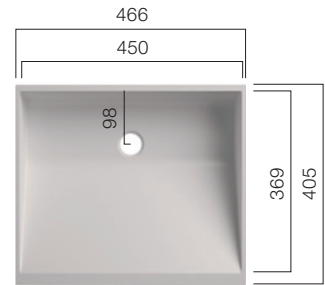

Beckentiefe: 105 mm



VDS 600

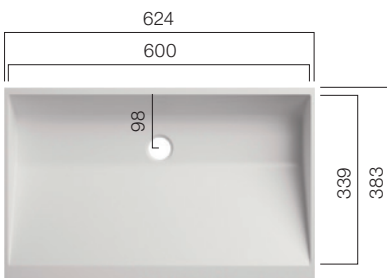

Beckentiefe: 103 mm



VDS 800



Beckentiefe: 90 mm





VDS R40

Einbaubecken - Design

Mineralwerkstoffe gelten als Allround-Talent für fugenlose und passgenaue Verarbeitung. Die VDS-Serie gefällt durch ihre Leichtigkeit und vereint moderne Badgestaltung mit perfekter Funktionalität.

VDS 470.300.R40

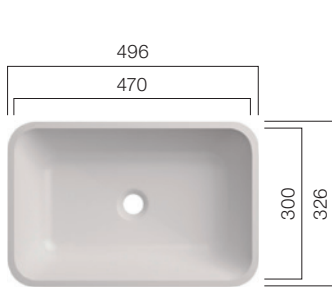

Beckentiefe: 110 mm



VDS 470.370.R40

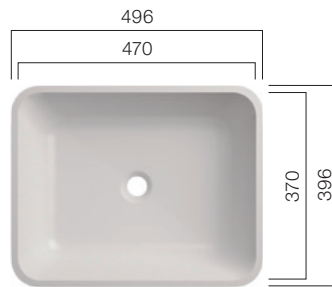

Beckentiefe: 110 mm



VDS 800.300.R40

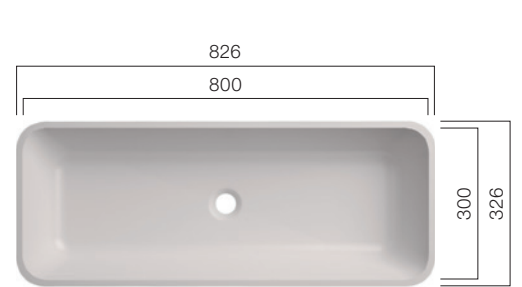

Beckentiefe: 110 mm



VDS 570.300.R40

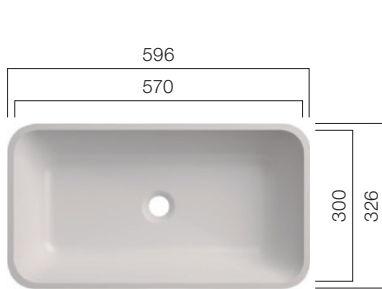

Beckentiefe: 110 mm



VDS 570.370.R40

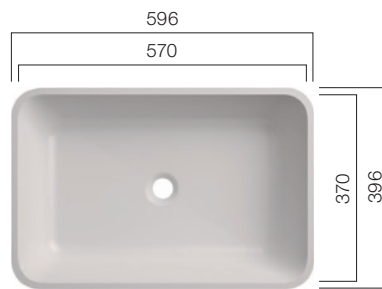

Beckentiefe: 110 mm



VDS 800.370.R40

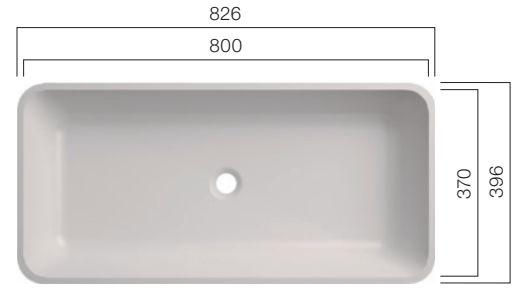

Beckentiefe: 110 mm





● VDS R40

Aufsatzbecken - Design

Originalität und zeitgemäßes Design. Aufsatzbecken sind aus der modernen Badgestaltung nicht mehr wegzudenken. Erleben Sie urbanen Lifestyle mit VDS R40 und VDS R80.

VDS 470.370.R40 TOP

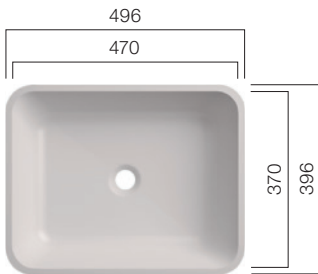

Beckentiefe: 110 mm; Höhe Waschtisch: 125 mm

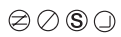

VDS 570.370.R40 TOP

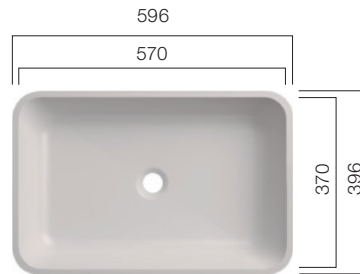

Beckentiefe: 110 mm; Höhe Waschtisch: 125 mm

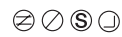

VDS 800.370.R40 TOP

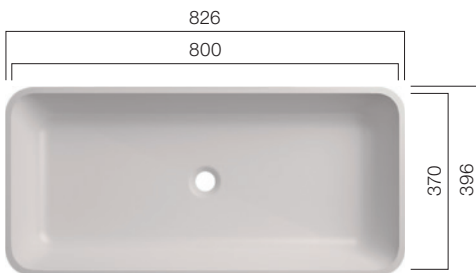

Beckentiefe: 110 mm; Höhe Waschtisch: 125 mm





VDS R80

Einbaubecken - Design

Die VDS-Serien R40 und R80 bieten Freiraum zur Individualisierung. Egal ob Sie einen Einzel- oder Doppelwaschtisch planen oder unsere Aufsatzbecken nutzen. Sie planen Ihre perfekte Lösung.

VDS 470.300.R80

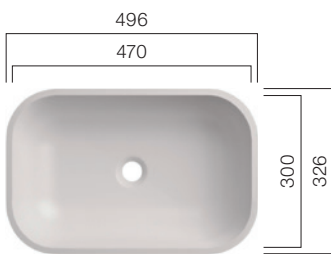

Beckentiefe: 110 mm



VDS 470.370.R80

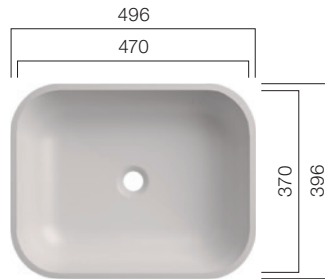

Beckentiefe: 110 mm



VDS 800.300.R80

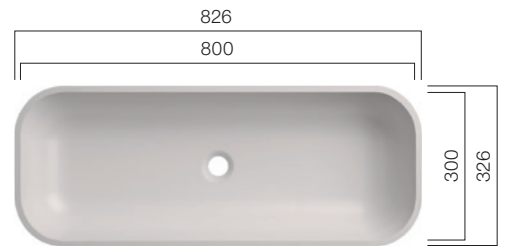

Beckentiefe: 110 mm



VDS 570.300.R80

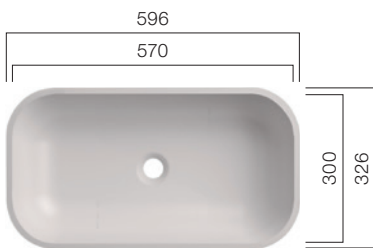

Beckentiefe: 110 mm



VDS 570.370.R80

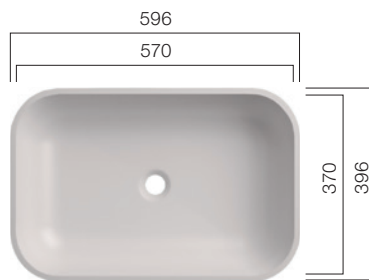

Beckentiefe: 110 mm



VDS 800.370.R80

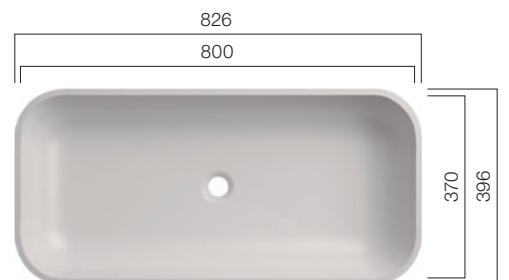

Beckentiefe: 110 mm





● VDS R80

Aufsatzbecken

VDS R80 Aufsatzbecken können mit jeder Art von Waschtischabdeckung kombiniert werden. Der passgenaue Unterschrank bietet ausreichend Stauraum für freie und aufgeräumte Oberflächen.

VDS 470.370.R80 TOP

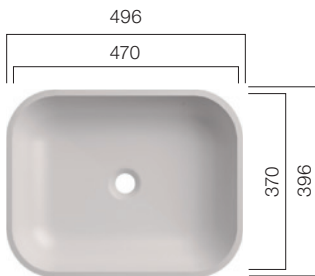

Beckentiefe: 110 mm; Höhe Waschtisch: 125 mm



VDS 570.370.R80 TOP

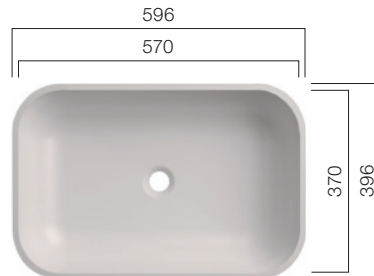

Beckentiefe: 110 mm; Höhe Waschtisch: 125 mm



VDS 800.370.R80 TOP

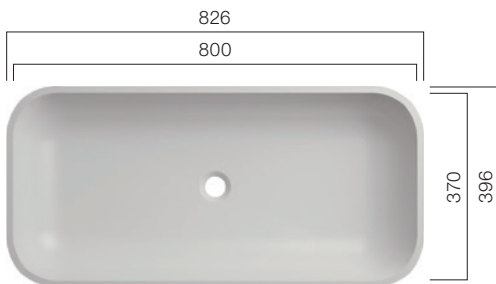

Beckentiefe: 110 mm; Höhe Waschtisch: 125 mm





● V DQ-Serie

Einbaubecken - Design

Unsere VDS R80 Becken neu gedacht. Mit einem integriertem flächenbündigem Ablauf ermöglicht V DQ pures Baddesign.

VDQ 470.300.R80

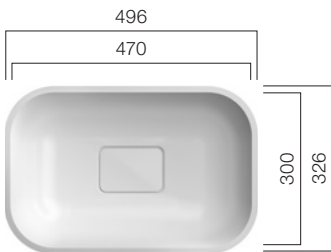

Beckentiefe: 110 mm



VDQ 470.370.R80

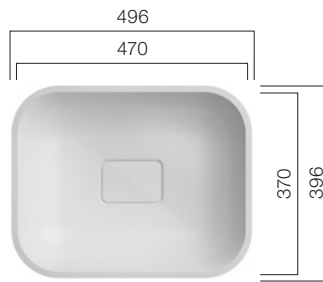

Beckentiefe: 110 mm



VDQ 800.300.R80

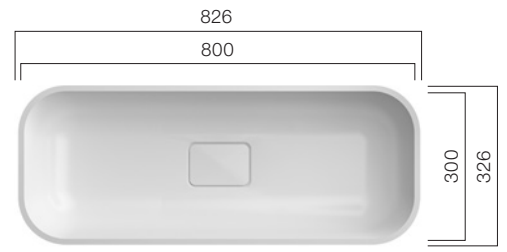

Beckentiefe: 110 mm



VDQ 570.300.R80

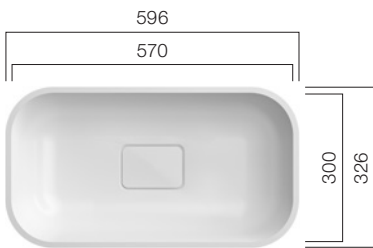

Beckentiefe: 110 mm



VDQ 570.370.R80

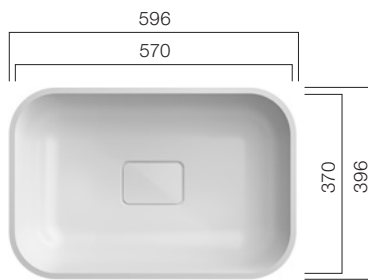

Beckentiefe: 110 mm



VDQ 800.370.R80

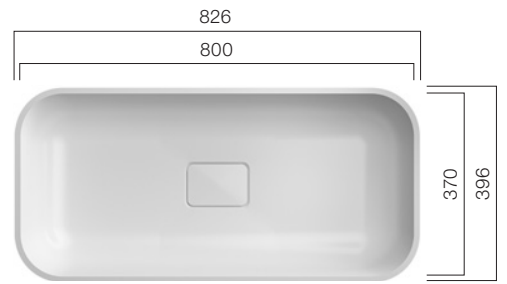

Beckentiefe: 110 mm





VDQ-Serie

Aufsatzbecken - Design

Die unvergleichbare Haptik und Optik von Mineralwerkstoff-Waschtischen garantieren lang-jährige Freude in Ihrem Traumbad.

VDQ 470.300.R80 TOP

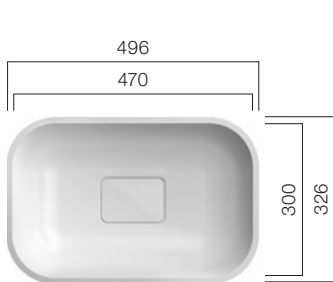

Beckentiefe: 110 mm;
Höhe Waschtisch: 140 mm



VDQ 470.370.R80 TOP

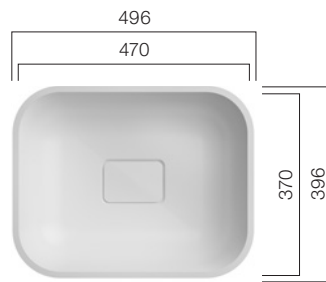

Beckentiefe: 110 mm;
Höhe Waschtisch: 140 mm



VDQ 800.300.R80 TOP

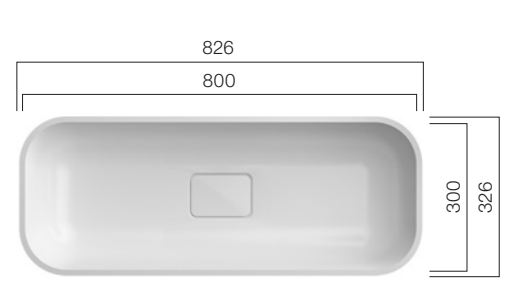

Beckentiefe: 110 mm;
Höhe Waschtisch: 140 mm



VDQ 570.300.R80 TOP

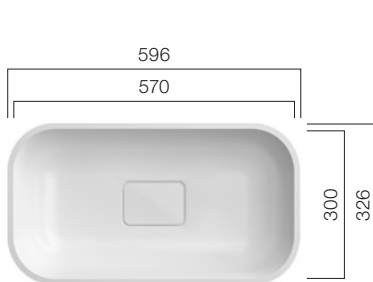

Beckentiefe: 110 mm;
Höhe Waschtisch: 140 mm



VDQ 570.370.R80 TOP

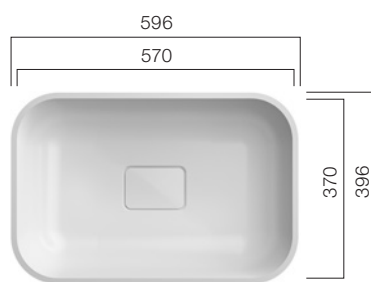

Beckentiefe: 110 mm;
Höhe Waschtisch: 140 mm



VDQ 800.370.R80 TOP

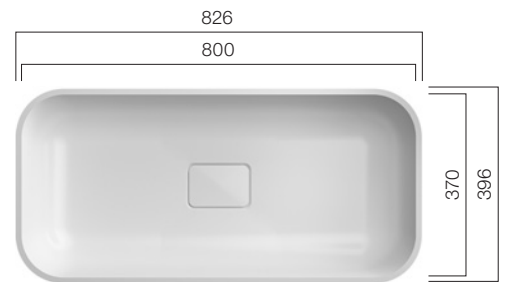

Beckentiefe: 110 mm;
Höhe Waschtisch: 140 mm





SLOT 1 & 2

Rinnenwaschtisch

Streng geometrische Linienführung mit flexiblen Längen, entdecken Sie die Schönheit und Vielfalt von SLOT Rinnenwaschtischen.

SLOT 600

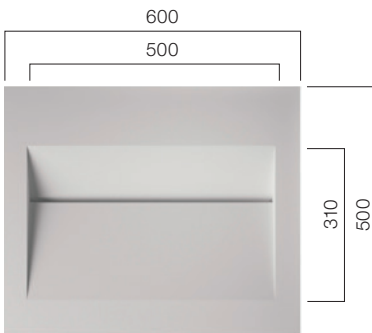

Beckentiefe: 80 mm - Nur in Verbindung mit Waschtischplatte lieferbar.



PURE SLOT 800

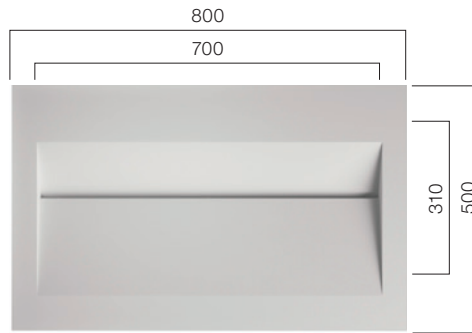

Beckentiefe: 80 mm - Nur in Verbindung mit Waschtischplatte lieferbar.



SLOT_2

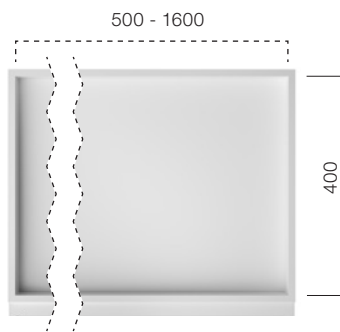

Beckentiefe: 54 mm



Beispiel: SLOT_2 - Fugenlos integriert in Waschtischplatte aus Mineralwerkstoff.



● SLOT 3

Rinnenwaschtisch

Außergewöhnliches Design für Puristen – Ihr Raum für Persönlichkeit. Kombinieren Sie unsere Waschtische einem passgenauen P32 Möbel.

SLOT_3

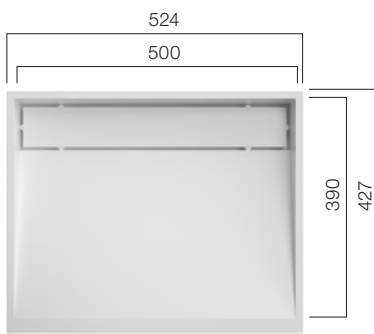

Beckentiefe: 100 mm



Beispiel: SLOT_3 - Fugenlos integriert in Waschtischplatte aus Mineralwerkstoff.





OPUS

Einzelwaschtisch

Die Serie OPUS bietet längenvariable Möbelwaschtische aus einem Stück Mineralwerkstoff verformt. Ohne Klebefuge sind diese Waschtische insbesondere für gewerbliche Zwecke gut geeignet.

OPUS 620 | OPUS 720 | OPUS 820 | OPUS 920 | OPUS 1020 |
 OPUS 1120 | OPUS 1220 | OPUS 1320 | OPUS 1420 | OPUS 1520

620 / 720 / 820 / 920 / 1020 / 1120 / 1220 / 1320 / 1420 / 1520

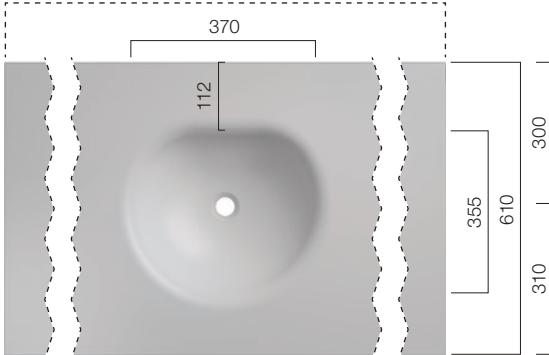

Beckenposition: Mitte; Beckentiefe: 130 mm



620 / 720 / 820 / 920 / 1020 / 1120 / 1220 / 1320 / 1420 / 1520

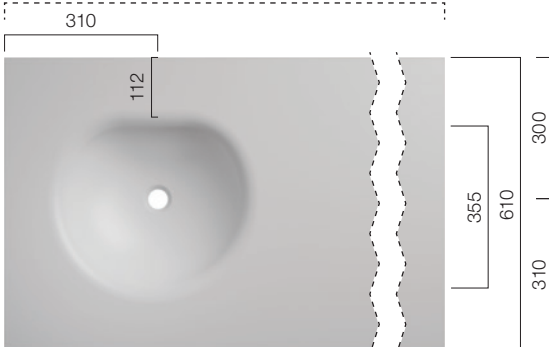

Beckenposition: Links; Beckentiefe: 130 mm



620 / 720 / 820 / 920 / 1020 / 1120 / 1220 / 1320 / 1420 / 1520

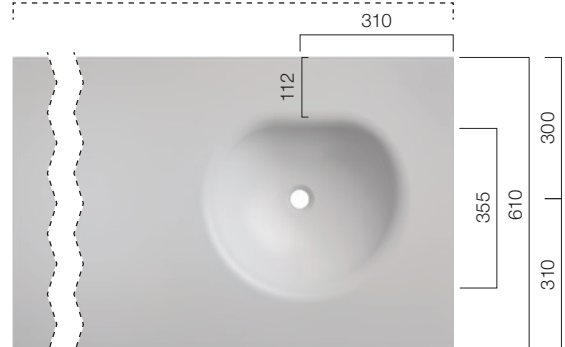

Beckenposition: Rechts; Beckentiefe: 130 mm





OPUS
Doppelwaschtisch

Möbelwaschtische benötigen zur Auflage einen Unterschrank. Diesen fertigen wir Ihnen gerne passgenau aus unserer P32 Möbelserie. Waschtisch und Unterschrank bilden so eine harmonische Einheit.

OPUS 1220_2

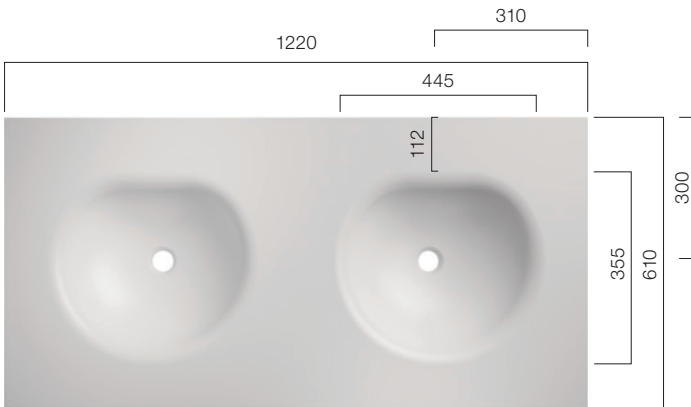

Beckentiefe: 130 mm

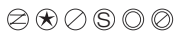

OPUS 1520_2

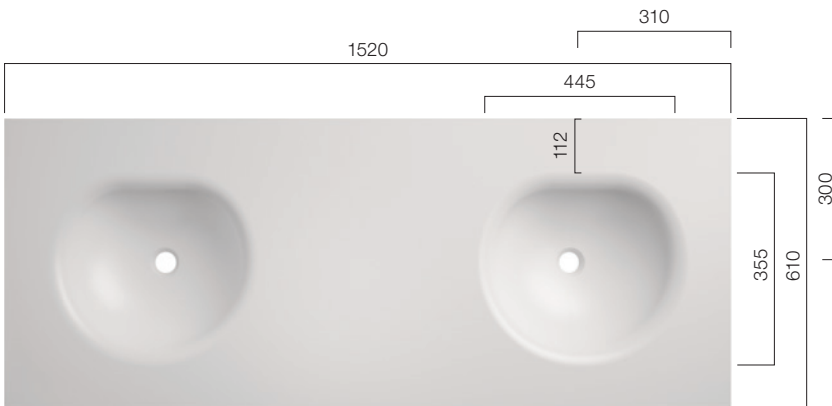

Beckentiefe: 130 mm





OLIVE
Möbelwaschtisch

In rationaler Hinsicht müssen Produkte langlebig, pflegeleicht und praktisch sein, in emotionaler Hinsicht müssen sie dem Verlangen nach Exklusivität gerecht werden. OLIVE bietet beides!

OLIVE 900 | OLIVE 1200 | OLIVE 1500

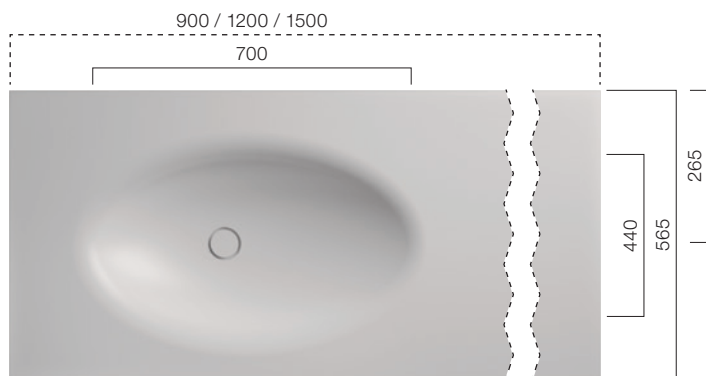

Beckentiefe 135 mm





BRAVO

Möbelwaschtisch

Die aus einem Stück verformten BRAVO Waschtische bestehen durch ihre großzügigen Radien mit denen die Waschbecken fließend in die Waschtischplatte übergehen.

BRAVO 700 | BRAVO 800 | BRAVO 900 | BRAVO 1000 |
BRAVO 1100 | BRAVO 1200 | BRAVO 1300 | BRAVO 1400 | BRAVO 1520

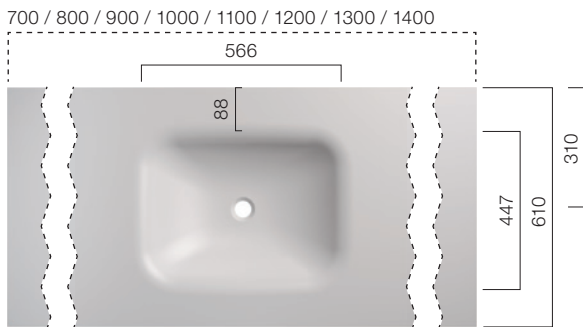

Beckenposition: Mitte; Beckentiefe: 120 mm

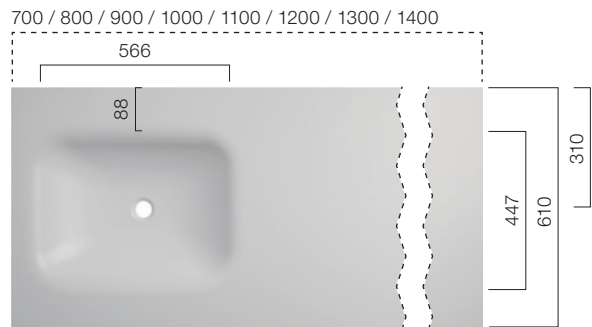

Beckenposition: Links; Beckentiefe: 120 mm

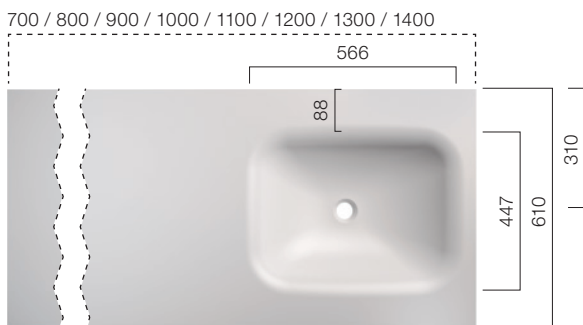
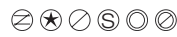

Beckenposition: Rechts; Beckentiefe: 120 mm



Doppelwaschtisch; Beckentiefe: 120 mm





● REVARI

Die Revolution der
Rinnenwaschtische!

Das REVARI® Prinzip ist bis ins Detail durchdacht, durch die einfache Revision kann die Ablaufrinne einfach gereinigt werden. Badelemente anpassen.

REVARI

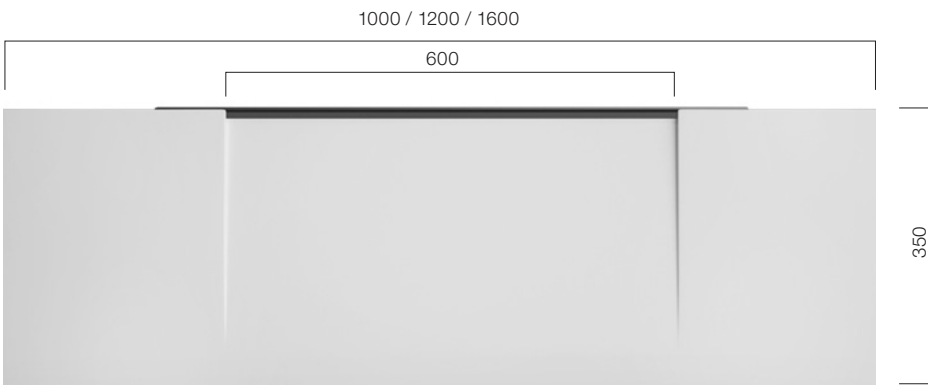

Tiefe der Ablauffläche: 80 mm; Waschtischhöhe: 40 mm



REVARI Video

WASCHTISCHPLATTE



Zur Reinigung lösen Sie einfach die speziell entwickelte Schraubverbindung und ziehen den Waschtisch in seine Wartungsposition.

WANDKONSOLE



Die REVARI Konsole kann mit unterschiedlichen Materialien belegt werden.

DESIGNBLENDE



● ● ● ● ●, in allen RAL-Farben verfügbar.

Designblende zur Individualisierung der Ablaufrinne. Bitte beachten: RAL-Farbtöne bei Bestellung unbedingt angeben, nur tauschbar bei Montage der Waschtischkonsole



CARE

Barrierefreie Waschtische

Für einen Alltag ohne Einschränkungen - Unsere VIVARI® CARE Waschtische und Duschtassen aus Mineralwerkstoff.

VDH 850 WTH

Standard 850 / individuelles Maß ist millimetergenau möglich

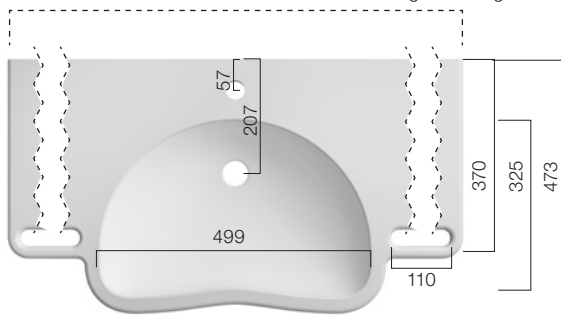

Beckentiefe: 130 mm



VDH 660

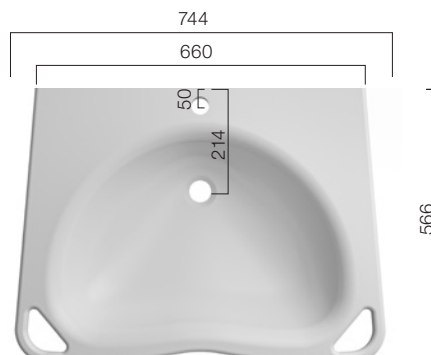

Beckentiefe: 150 mm



VDH 820

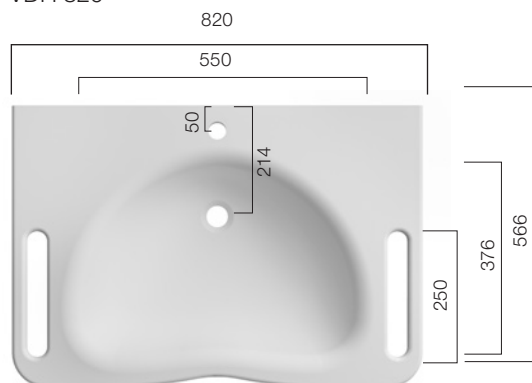

Beckentiefe: 150 mm



VDH 750 / VDH 600

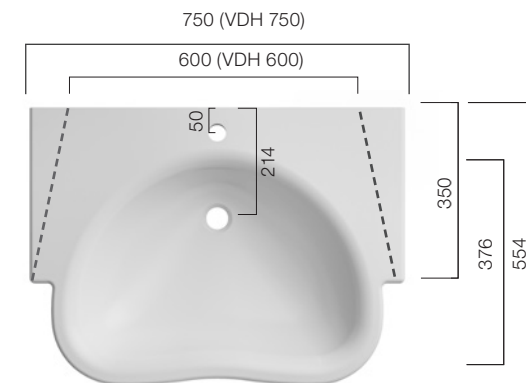

Beckentiefe: 150 mm

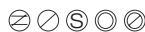

Duschtassen auf Maß

Am Anfang war der Impuls: Ein Ambiente zu schaffen, das so vielfältig ist wie das Lebensgefühl unserer Zeit.

Das Ergebnis: Ein Sanitärprogramm, das Sie frei nach Ihren Wünschen oder Vorstellungen gestalten können. Dimensionen werden gesprengt und Freiheit sichtbar gemacht. Mit AQUAMASTER Duschtassen & Badewannen sind der Kreativität und dem Raum keine Grenzen gesetzt.

Erleben Sie maximale Bewegungsfreiheit mit einer Duschtasse im XXL Format. Wo andere Materialien an Ihre Grenzen kommen, finden wir gemeinsam mit Ihnen die passende Lösung um dem Duscherlebnis maximalen Raum zu gewähren. Integrierte nahtlose Lösungen wie Duschwände oder Ablageflächen komplementieren die Reinheit und Eleganz des Mineralwerkstoffs.

Das porenfreie Material überzeugt durch seine leichte Reinigung und Pflege, die anmutende Haptik und die einzigartige Optik. Jede Wanne ist ein Unikat.

Nicht Sie passen sich dem Produkt an, sondern das Produkt passt sich Ihren baulichen Gegebenheiten an.





AQUAMASTER XERO

Flexibilität im Wunschformat

XERO gibt Ihnen die Möglichkeit in neuen Dimensionen zu planen. Denken Sie nicht im Standard - sondern im XXL-Format. Nutzen Sie die zahlreichen Systemoptionen und realisieren Sie Ihren persönlichen Duschraum. Mit unseren Mineralwerkstoff-Lösungen fertigen wir Duschtassen nach Ihrer Skizze bis zu 3000 mm Länge und 1200 mm Breite.

System Optionen

- Maßanfertigung bis zu 3000 mm Länge und 1200 mm Breite
- Farbvielfalt
- Standardformen (Quadrat, Rechteck, Viertelkreis)
- barrierefrei
- geringe Einbautiefe (erhöht oder bodengleich)
- pflegeleicht
- umlaufendes Vario-Fugendichtband (Option)
- zentraler oder dezentraler Ablauf
- verschiedene Ablaufoptionen
- Wandanschluss im gleichen Material als Hohlkehle oder aufgesetzt (Option)
- integrierte Glasnut für Trennwand (Option)
- Anti-Slip-Beschichtung für öffentliche Bereiche möglich (Option)
- Ablaufleistung $\geq 0,64$ l/s (abhängig vom gewählten Ablauftyp)

Farben 

Ablauf  

Einbau  

 Eingeschränkte Farben lieferbar

 Standard (Fabrikat: VIEGA)

 Integriert (Fabrikat: DALLMER, Option)

 Duschtasse mit Schürze

 Duschtasse für den flächenbündigen Einbau

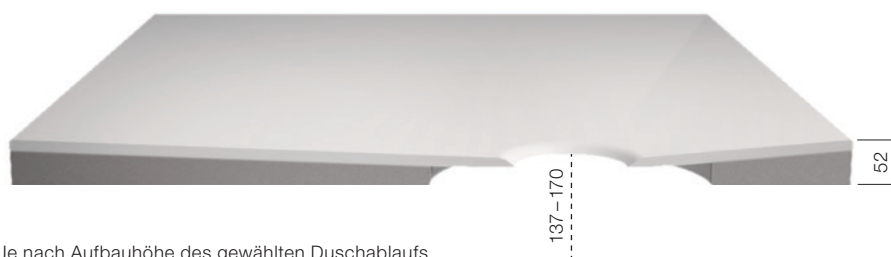

Je nach Aufbauhöhe des gewählten Duschaflaufs.

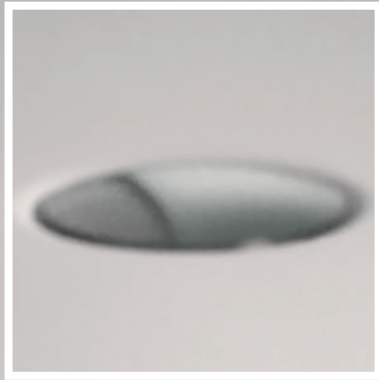

Optionen Ablauf

Standard
(VEGA)

Rund
(Chrome, Edelmessing,
Gold, Mineralwerkstoff
oder Kunststoff weiß)



Integriert
(DALLMER)

Eckig
(Edelstahl oder
Mineralwerkstoff)

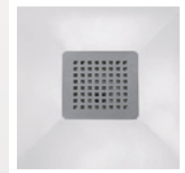

Rund
(Edelstahl oder
Mineralwerkstoff)

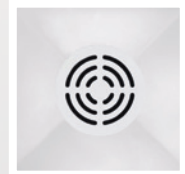

Rinne
(Edelstahl oder
Mineralwerkstoff)





FLEX50

Duschtassen

Maximale Bewegungsfreiheit mit integriertem Schwallrand. Ob Renovierung oder Neubau, erleben Sie den Mehrwert. Durch werkseitige Anpassung des umlaufenden 50 mm-Funktionsrandes, erhalten Sie mit FLEX50 Ihre maßgefertigte Lösung.

FLEX50

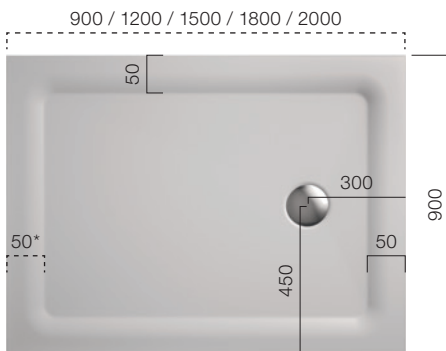

Für den bodengleichen Einbau.
*Funktionsrand (individuell kürzbar)

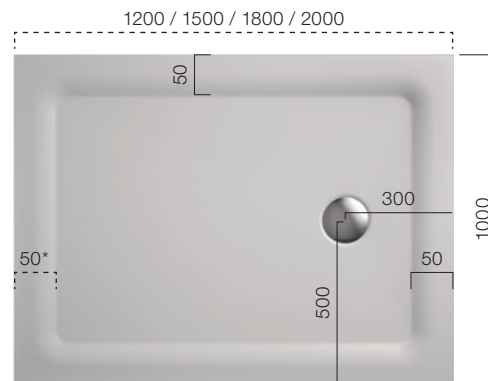

Für den bodengleichen Einbau.
*Funktionsrand (individuell kürzbar)

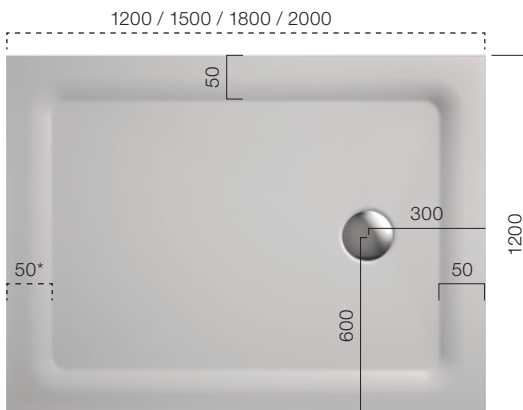

Für den bodengleichen Einbau.
*Funktionsrand (individuell kürzbar)



Alle Duschen sind auch im Wunschmaß planbar.

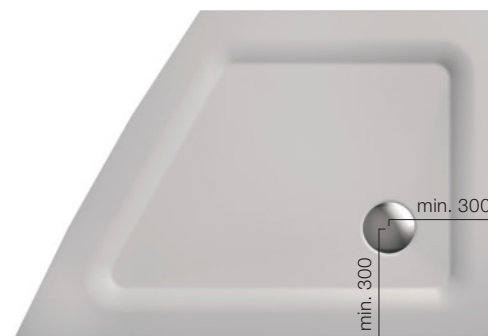

(Beispiel Abbildung)



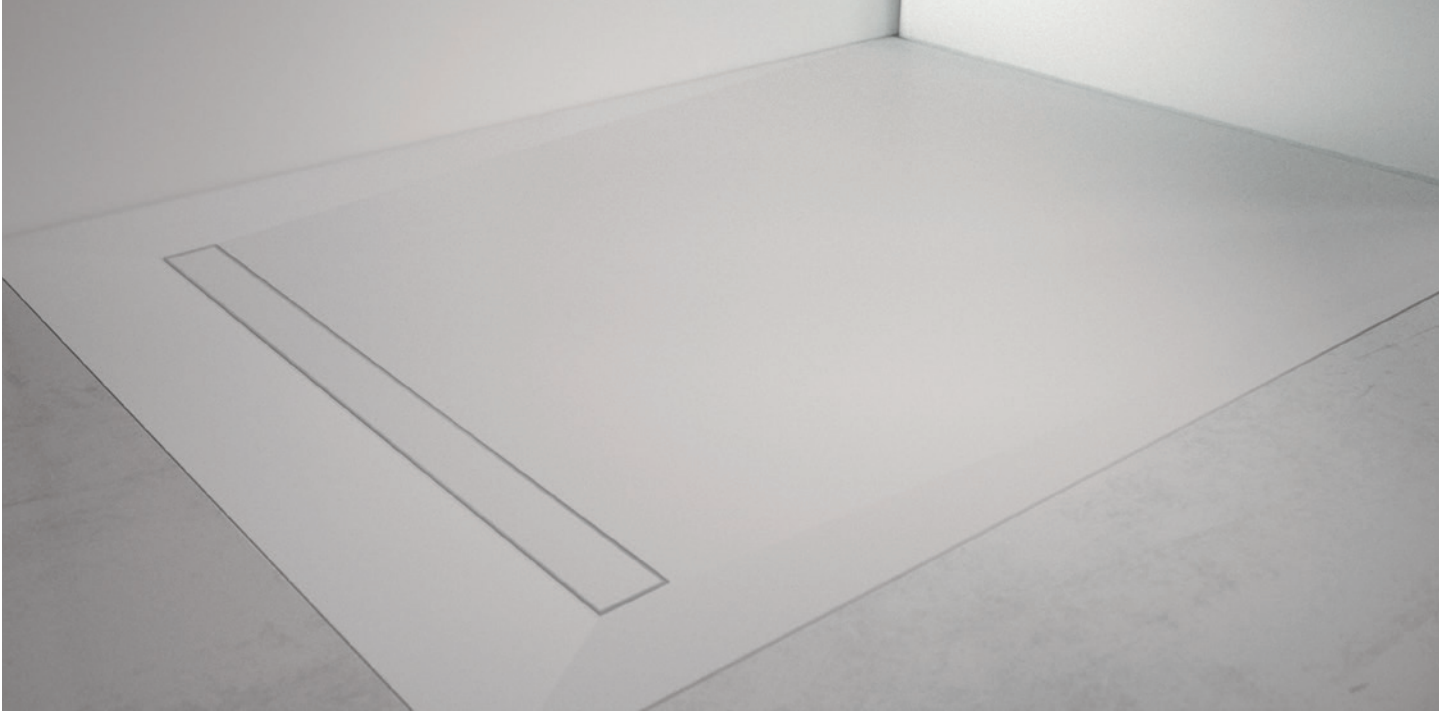

XERO

Duschtassen

Minimale Aufbauhöhen – Maximale Planungsfreiheit. Zusätzlich zu unseren Standardmaßen, können Sie auf den Millimeter genau Ihre Dusche produzieren lassen. Verwirklichen Sie eine Dusche wie keine andere!

XERO Quadrat – Ablauf zentriert

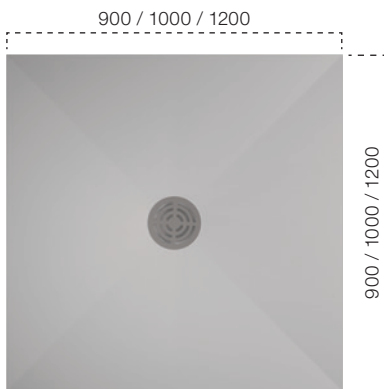

Bodengleich
 ☉ ☉ ☉ ☉ ☉

XERO Quadrat – Ablauf dezentral

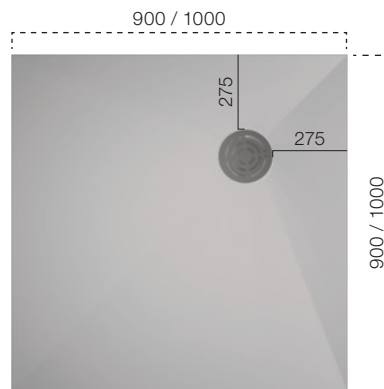

Bodengleich
 ☉ ☉ ☉ ☉ ☉

XERO rechteckig – Ablauf dezentral

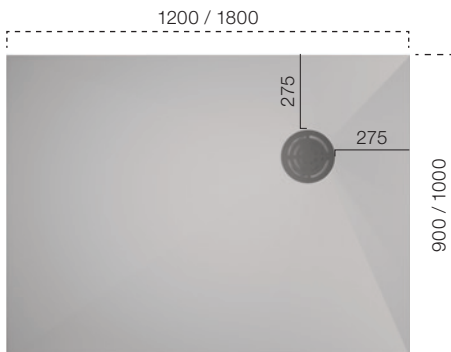

Bodengleich
 ☉ ☉ ☉ ☉ ☉

Kundenindividuelles Wunschformat

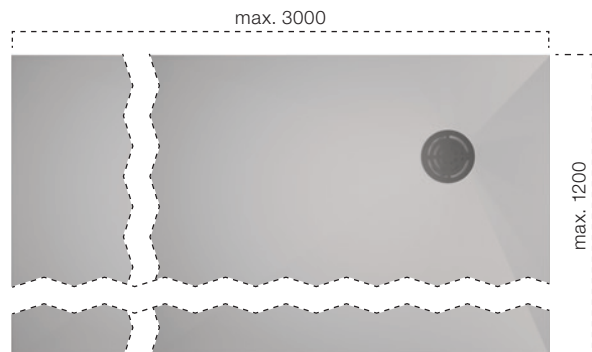

☉ ☉ ☉ ☉ ☉

Badewannen

Mit einer Badewanne aus Mineralwerkstoff komplettieren Sie das exklusive Ambiente Ihre Traumbades. Die samtige Haptik der Oberfläche garantiert ein Wohlfühlerlebnis.

Bei unseren Lösungen haben Sie neben unseren Standardtypen ROUND und CUBE auch die Möglichkeit Ihre eigenen Wünsche und Sondermaße einfließen zu lassen.

Wie wäre es mit einer XXL-Dusch- und Badewannenkombination oder einer Wellnesswanne mit Stufeneinstieg und genügend Ablagefläche für Ihre Wohlfühlutensilien?





● ROUND

Badewanne

Für Individualisten ist ROUND die perfekte Ergänzung in Ihrer Badwelt. ROUND überzeugt durch ein markantes Erscheinungsbild, mittigem Ablauf sowie der gleichfarbigen Überlaufabdeckung.

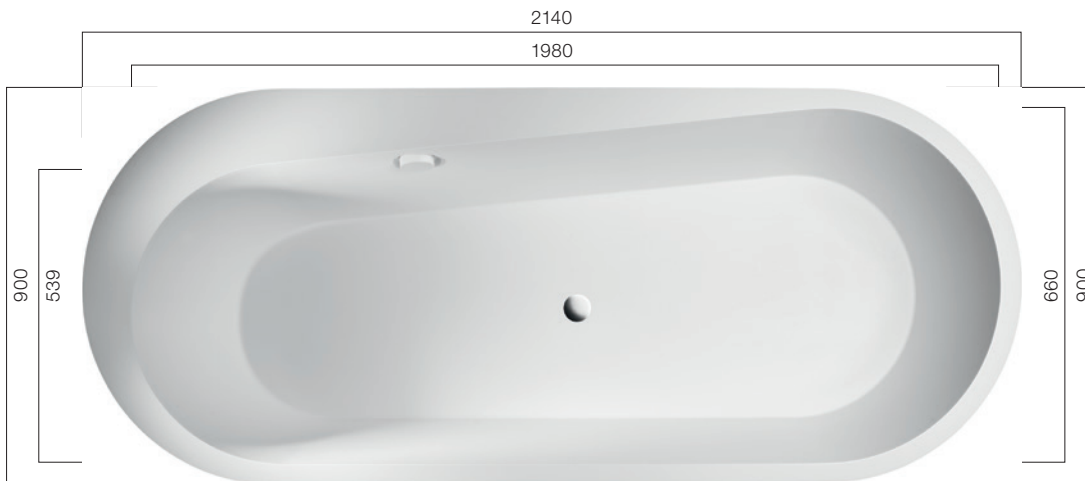

Wannentiefe: 493 mm | Gesamthöhe: 650 mm



● CUBE

Badewanne

Für Minimalisten ist CUBE die ideale Lösung in Ihrer Badwelt. CUBE überzeugt durch die einwandfreien Hygienemerkmale von Mineralwerkstoff, einem mittigem Ablauf sowie der Möglichkeit der gleichfarbigen Überlaufabdeckung.

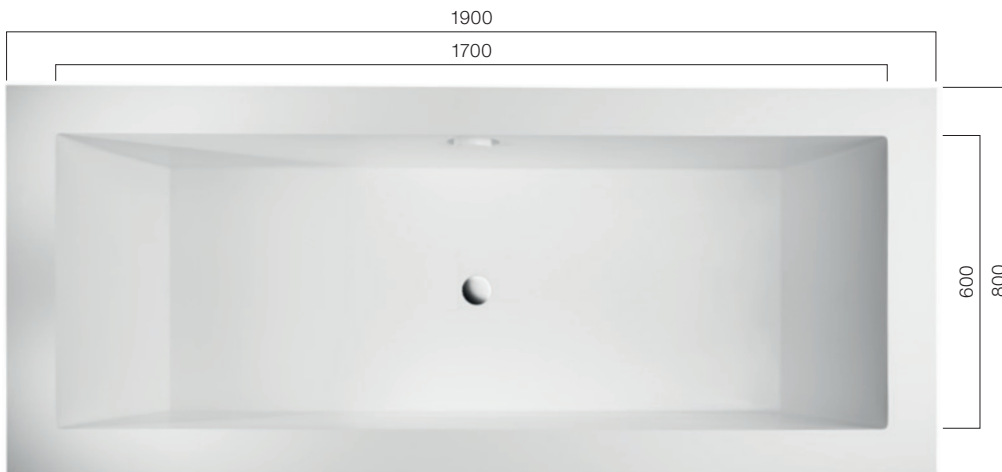

Wannentiefe: 480 mm | Gesamthöhe: 650 mm

pfeiffer.

PFEIFFER GmbH & Co. KG
Emmeliusstraße 21
D-35614 Asslar
Fon +49 (0)6441.9833-0
Fax +49 (0)6441.9833-30



Dieser Katalog wurde klimaneutral gedruckt.

www.pfeiffer-germany.de • info@pfeiffer-germany.de

VIVARI® und REVARI® sind eingetragene Warenzeichen.
Nur die Pfeiffer GmbH & Co. KG produziert VIVARI® und REVARI®, SLOT, OPUS, BRAVO, OLIVE und AQUAMASTER.
Photocredit: Stephan Kernbach, Malerwerkstätte Mignon (Titelbild, Seite 6, 17). Technische Änderungen, Irrtum und Druckfehler vorbehalten.